

# ZAUNBRIEFKÄSTEN

Alles bleibt draußen – nur die Post kommt an! Mit einem Durchwurfbriefkasten, der direkt in den Zaun Ihres Grundstücks integriert ist. Einwurf vorne – Entnahme hinten. Schön auch: RENN-Zaunbriefkästen passen sich jedem Umfeld an. Entscheiden Sie selbst über Formen, Typen, Größen, Material und Farbe!



Bestell-Nr. 17-0-17052 Kastenformat 326 x 581 x 185 mm, Stahl-Zaunbriefkasten mit CONVEX®-Dach.



Stahl-Zaunbriefkasten mit CONVEX®-Dach als 4-teilige Anlage. Preis auf Anfrage.



Bestell-Nr. 17-0-17057 Kastenformat 436 x 581 x 185 mm, mit RS50 und RS4, JUMBO-Zaunbriefkasten aus Edelstahl V4A mit CONVEX®-Dach.

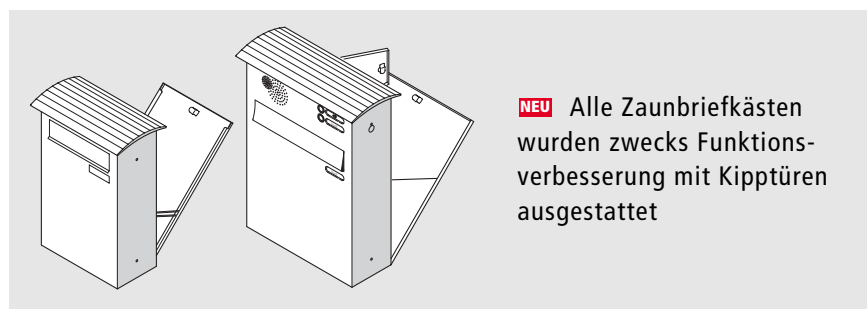

**NEU** Alle Zaunbriefkästen wurden zwecks Funktionsverbesserung mit Kipptüren ausgestattet



## EINZELARTIKEL MODELLGRUPPE 17

## ZAUNBRIEFKÄSTEN

Alle Kästen ohne Befestigungsmaterial und Distanzen.  
Alle Briefkästen mit Schrägeinwurf **RS50** und Kipptüre

**DIN EN 13724**

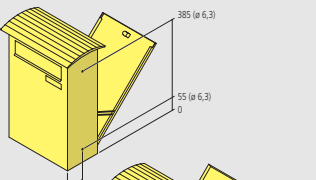
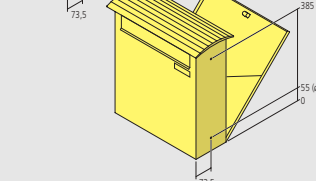
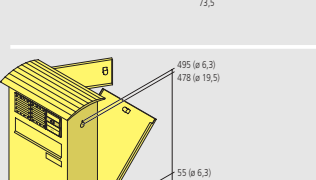
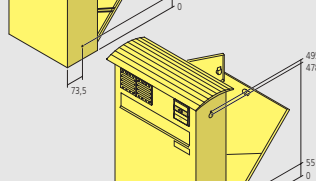
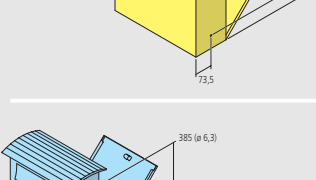
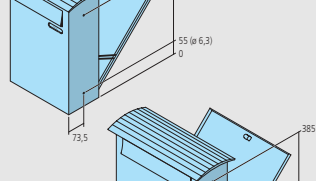
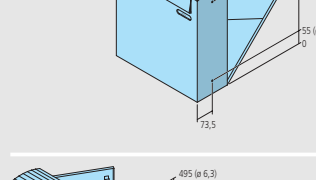
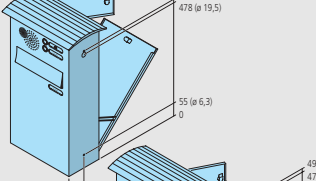
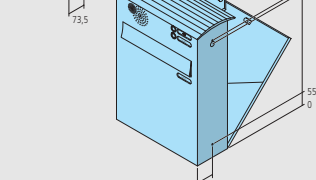
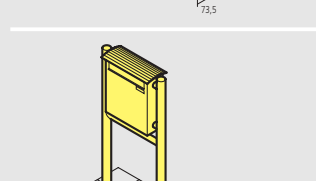
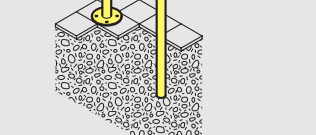
Nur mit seitlichen Bohrungen lieferbar

DURCHWURF-ZAUNBRIEFKÄSTEN mit CONVEX®-Regendach	Maße in mm: b x h x t	Bestell-Nr.	Einheit	Standardfarbe <sup>1)</sup>	RAL-Farbe Tür <sup>2)</sup>	RAL-Farbe kompl. <sup>3)</sup>	Edelstahl kompl.
 Durchwurf-Zaunbriefkasten mit CONVEX®-Dach, komplett aus Stahlblech verzinkt, pulverbeschichtet, Kastenblockmaß 286 x 440 x 147 mm Klappe 230 x 50 mm	326 x 471 x 185 mit Dach	17-0-17048	St.	296,90		351,30	
 dito, Kastenblockmaß 396 x 330 x 147 mm Klappe 335 x 50 mm (ohne Abbildung)	436 x 361 x 185 mit Dach	17-0-17058	St.	293,20		355,70	
 dito mit JUMBO-Kasten Kastenblockmaß 396 x 440 x 147 mm Klappe 335 x 50 mm	436 x 471 x 185 mit Dach	17-0-17049	St.	331,10		405,70	
 Durchwurf-Zaunbriefkasten, mit Sprech-/Klingelkasten und Zubehör wie abgebildet, jedoch ohne Gegenlautsprecher, vorge richtet für handelsübliche Gegenlautsprecher, Kastenblockmaß 286 x 550 x 147 mm Klappe 230 x 50 mm	326 x 581 x 185 mit Dach	17-0-17052	St.	433,10		506,60	
 dito, Kastenblockmaß 396 x 440 x 147 mm Klappe 335 x 50 mm (ohne Abbildung)	436 x 471 x 185 mit Dach	17-0-17059	St.	428,30		506,30	
 dito mit JUMBO-Kasten, Kastenblockmaß 396 x 550 x 147 mm Klappe 335 x 50 mm	436 x 581 x 185 mit Dach	17-0-17053	St.	466,20		556,30	
 Durchwurf-Zaunbriefkasten mit CONVEX®-Dach, komplett aus Edelstahl (V4A), mit RS4 Kastenblockmaß 286 x 440 x 147 mm Klappe 230 x 50 mm	326 x 471 x 185 mit Dach	17-0-17054	St.				394,80
 dito, Kastenblockmaß 396 x 330 x 147 mm Klappe 335 x 50 mm (ohne Abbildung)	436 x 361 x 185 mit Dach	17-0-17060	St.				441,40
 dito mit JUMBO-Kasten, Kastenblockmaß 396 x 440 x 147 mm Klappe 335 x 50 mm	436 x 471 x 185 mit Dach	17-0-17055	St.				512,30
 Durchwurf-Zaunbriefkasten, mit Sprech-/Klingelkasten und Zubehör wie abgebildet, jedoch ohne Gegenlautsprecher, vorge richtet für handelsübliche Gegenlautsprecher, mit RS4, Kastenblockmaß 286 x 550 x 147 mm, Klappe 230 x 50 mm	326 x 581 x 185 mit Dach	17-0-17056	St.				632,20
 dito, Kastenblockmaß 396 x 440 x 147 mm Klappe 335 x 50 mm (ohne Abbildung)	436 x 471 x 185 mit Dach	17-0-17061	St.				669,80
 dito mit JUMBO-Kasten, mit Schrägeinwurf RS50, Kastenblockmaß 396 x 550 x 147 mm Klappe 335 x 50 mm	436 x 581 x 185 mit Dach	17-0-17057	St.				740,70
Diese Anlagen können auch mit Rechteckrohrständern 80 x 40 mm und Rundrohrständern Ø 60 mm (mit Quertraversen) aus Modellreihe 10 zu einer freistehenden Anlage kombiniert werden.							
Auch mit anderen Kasten anordnungen auf Anfrage lieferbar. Bei Kästen 286 mm breit max. Anlagenbreite 1144 mm Bei Kästen 396 mm breit max. Anlagenbreite 1584 mm Bei Kästen aus Stahlblech verzinkt max. Anlagenhöhe 1320 mm Bei Kästen aus Edelstahlblech (V4A) max. Anlagenhöhe 1100 mm							



Bestell-Nr. 17-0-25192, Durchwurf-Zaunbriefkasten mit ALU-Verkleidungsprofil RS 2000.

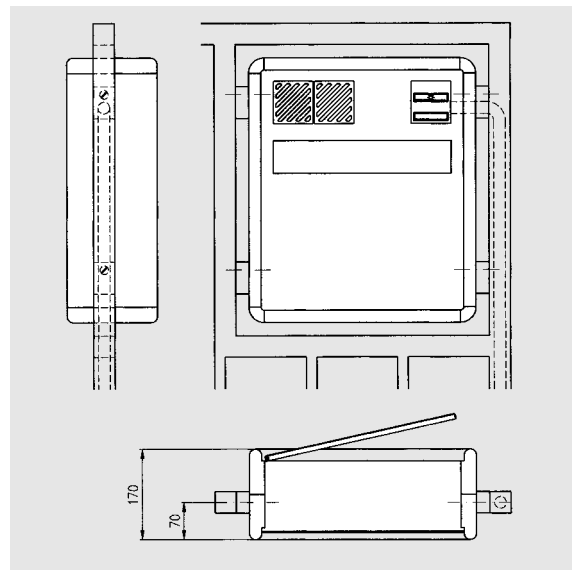

Einbaubeispiel: Durchwurf-Zaunbriefkasten.



Bestell-Nr. 17-0-17192, Durchwurf-Zaunbriefkasten mit QUADRA®-Verkleidung.



Bestell-Nr. 17-1-10218, Zaunbriefkasten mit Einwurfdeckel im CONVEX®-Design.

Alle Kästen ohne Befestigungsmaterial und Distanzen.

### DURCHWURF-ZAUNBRIEFKÄSTEN MIT VERKLEIDUNG RS 2000

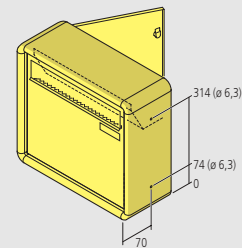

17-0-25190

Gehäuse und Tür Stahlblech verzinkt und pulverbesch., mit seitlichen Befestigungsbohrungen. Vorderfront, Einwurfklappe und Verkleidungsprofile aus ALU pulverbeschichtet (bei farbigen Anlagen, Gehäuse dunkelgrau, bei weißen Anlagen weiß) mit Namensschild. Einwurf vorne, Entnahme hinten. Zeitungs-Einwurfklappe 335 x 50 mm – Format C4 mit Schrägeinwurf **RS50**. Kastenmaße 370 x 330 x 145 mm.

Durchwurf-Zaunbriefkasten **DIN EN 13724**

Maße in mm: b x h x t	Bestell-Nr.	Einheit	Standardfarbe <sup>1)</sup>	RAL-Farbe Front <sup>2)</sup>	RAL-Farbe	silber elox. <sup>3)</sup>	bronze elox. <sup>3)</sup>
428 x 388 x 170	17-0-25190	St.	476,50	541,00			

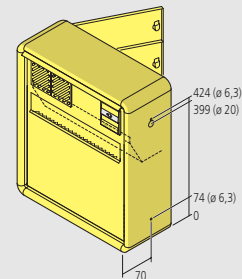

17-0-25192

Durchwurf-Zaunbriefkasten wie vor, jedoch mit Sprech- und Klingelkasten und Zubehör wie abgebildet, jedoch ohne Gegenlautsprecher, vorgerichtet für handelsübliche Gegenlautsprecher. **DIN EN 13724**

Auch mit anderen Kastenarrangements und Sondergrößen auf Anfrage lieferbar.

428 x 498 x 170	17-0-25192	St.	680,30	761,90			
-----------------	------------	-----	--------	--------	--	--	--

### DURCHWURF-ZAUNBRIEFKÄSTEN MIT QUADRA®-VERKLEIDUNG

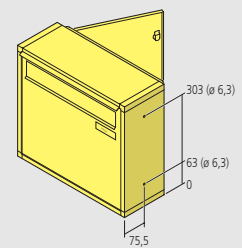

17-0-17190

Gehäuse und Tür Stahlblech verzinkt und pulverbesch., mit seitlichen Befestigungsbohrungen. Vorderfront stahlblech verzinkt, Einwurfklappe und Verkleidungsprofile aus ALU-pulverbeschichtet (bei farbigen Anlagen, Gehäuse dunkelgrau, bei weißen Anlagen weiß) mit Namensschild. Einwurf vorne, Entnahme hinten. Zeitungs-Einwurfklappe 335 x 50 mm – Format C4 mit Schrägeinwurf **RS50**. Kastenmaße 370 x 330 x 145 mm.

Durchwurf-Zaunbriefkasten **DIN EN 13724**

Maße in mm: b x h x t	Bestell-Nr.	Einheit	Standardfarbe <sup>1)</sup>	RAL-Farbe Front <sup>2)</sup>	RAL-Farbe	silber elox. <sup>3)</sup>	bronze elox. <sup>3)</sup>
406 x 366 x 151	17-0-17190	St.	405,20	460,00			

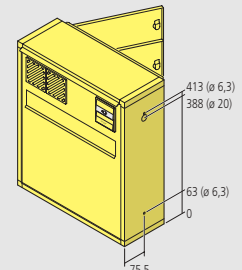

17-0-17192

Durchwurf-Zaunbriefkasten wie vor, jedoch mit Sprech- und Klingelkasten und Zubehör wie abgebildet, jedoch ohne Gegenlautsprecher, vorgerichtet für handelsübliche Gegenlautsprecher. **DIN EN 13724**

Auch mit anderen Kastenarrangements und Sondergrößen auf Anfrage lieferbar.

406 x 476 x 151	17-0-17192	St.	601,90	672,60			
-----------------	------------	-----	--------	--------	--	--	--

### ZAUNBRIEFKÄSTEN

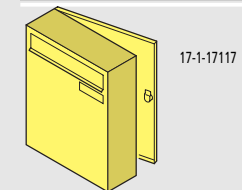

17-1-17117

Tür und Gehäuse Stahlblech verzinkt, mit ALU-Einwurfklappe, alles pulverbeschichtet. Einwurfschlitz 230 x 33 mm – Format A4.

Briefkasten ohne Regendach **DIN EN 13724**

Maße in mm: b x h x t	Bestell-Nr.	Einheit	Standardfarbe <sup>1)</sup>	RAL-Farbe Front <sup>2)</sup>	RAL-Farbe kompl. <sup>3)</sup>	silber elox. <sup>3)</sup>	bronze elox. <sup>3)</sup>
260 x 330 x 100	17-1-17117	St.	65,60	83,00			

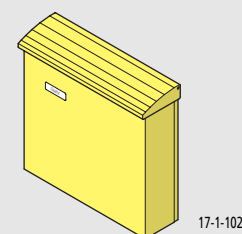

17-1-10218

Zaunbriefkasten mit Einwurfdeckel im CONVEX®-Design. Kastenmaße 370 x 330 x 100 mm. Einwurf 330 x 33 mm – Format C4. **DIN EN 13724**

380 x 360 x 115	17-1-10218	St.	90,40	115,50			
-----------------	------------	-----	-------	--------	--	--	--