

MODELLGRUPPE 17

Aufhängebriefkästen und Lampen. cubico, canto, radio.

Ein System – drei Formen: cubico, canto, radio. Ob pulverbeschichtet, Edelstahl oder eloxiertes Aluminium – diese neuen Aufhängebriefkästen machen immer eine gute Figur. Und die passende Beleuchtung gibt es obendrein!

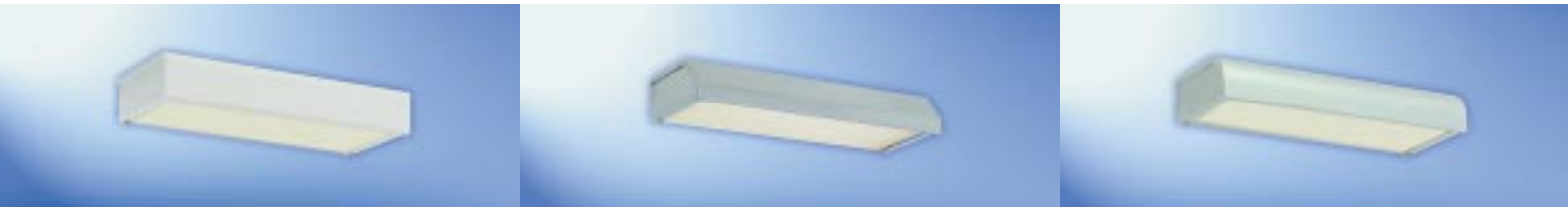

Bestell-Nr. 17-0-17114 Lampe Modell cubico, Korpus und Abdeckung aus Stahlblech pulverbeschichtet

Bestell-Nr. 17-0-17176 Lampe Modell canto, Korpus und Abdeckung aus Edelstahl V4A

Bestell-Nr. 17-0-17115 Lampe Modell radio, Korpus Stahlblech pulverbeschichtet, Abdeckung aus EV1 eloxiertem Aluminium.



Bestell-Nr. 17-0-17141 Kasten Modell cubico, Gehäuse, Kipptüre und Einwurfklappe aus Stahlblech pulverbeschichtet, Namensschild in **RS4**-Antivandalismusauführung, Zeitungsbox hinter dem Kasten montiert aus Stahlblech pulverbeschichtet

Bestell-Nr. 17-0-17173 Kasten Modell canto, Gehäuse, Kipptüre und Einwurfklappe aus Edelstahl V4A, Namensschild in **RS4**-Antivandalismusauführung

Bestell-Nr. 17-0-17112 Kasten Modell radio, Gehäuse Stahlblech pulverbeschichtet, Kipptüre und Einwurfklappe aus EV1 eloxiertem ALU, Namensschild in **RS4**-Antivandalismusauführung.

Passende Zeitungsbox:

Zu den Kästen canto, cubico und radio wurden spezielle Zeitungsboxen entwickelt, die sich elegant hinter den Kästen montieren lassen oder auch separat an der Wand befestigt werden können. Die Zeitungsboxen sind drehbar, so dass je nach Anforderung der Einschub von rechts oder links erfolgen kann. Ein Herausfallen der Zeitung auf der anderen Seite wird verhindert, da diese Seite immer geschlossen ist. Die Zeitungsboxen (mit Montagebohrungen) können auch nachträglich hinter bestehende Kästen dieser Modelle montiert werden.



Bestell-Nr. 17-1-44604 Zeitungsbox, ohne Montagebohrungen für separate Montage

Modellgruppe 17

cubico, canto, radio

Aufhängebriefkästen mit Kipp-Türe, Einwurf von oben für Format DIN C4, Zylinderschloss inklusive zwei Schlüsseln, vier Montagebohrungen in der Rückwand, ausschließlich für Aufputzmontage. Namensschild in **RS4**-Antivandalismusauführung. Kasten entspricht der DIN EN 13724. Leuchtröhre 230 Volt, 6 Watt, Schutzart IP 43.

AUFHÄNGEBRIEFKASTEN Modell cubico

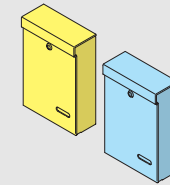

	Maße in mm: b x h x t	Bestell-Nr.	Einheit	Standard-farbe ¹⁾	Standard-/RAL-Farbe ²⁾	RAL-Farbe kompl. ³⁾	silber elox. ⁴⁾	bronze elox. ⁵⁾
Gehäuse, Türe und Einwurfklappe Stahlblech verzinkt, pulverbeschichtet	270 x 405 x 118	17-0-17141	St.	148,50	170,60	192,60		
Gehäuse Stahlblech verzinkt RAL 9016 pulverbeschichtet, Tür und Einwurfklappe ALU eloxiert	270 x 405 x 118	17-0-17142	St.				183,10	205,00
Gehäuse, Türe u. Einwurfklappe Edelstahl gebürstet V4A	270 x 405 x 118	17-0-17143	St.	194,30				

LAMPE Modell cubico

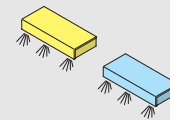

Korpus und Abdeckung Stahlblech verzinkt pulverbesch.	270 x 45 x 118	17-0-17144	St.	150,00	160,80	171,60		
Korpus Stahlblech verzinkt RAL 9016 pulverbeschichtet, Abdeckung eloxiert	270 x 45 x 118	17-0-17145	St.				165,70	182,00
Korpus und Abdeckung Edelstahl gebürstet V4A	270 x 45 x 118	17-0-17146	St.	171,30				

AUFHÄNGEBRIEFKASTEN Modell canto

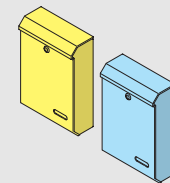

Gehäuse, Türe und Einwurfklappe Stahlblech verzinkt, pulverbeschichtet	270 x 405 x 118	17-0-17171	St.	148,50	170,60	192,60		
Gehäuse Stahlblech verzinkt RAL 9016 pulverbeschichtet, Tür und Einwurfklappe ALU eloxiert	270 x 405 x 118	17-0-17172	St.				183,10	205,00
Gehäuse, Türe u. Einwurfklappe Edelstahl gebürstet V4A	270 x 405 x 118	17-0-17173	St.	194,30				

LAMPE Modell canto

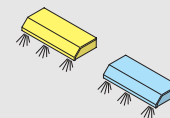

Korpus und Abdeckung Stahlblech verzinkt pulverbesch.	270 x 45 x 118	17-0-17174	St.	150,00	160,80	171,60		
Korpus Stahlblech verzinkt RAL 9016 pulverbeschichtet, Abdeckung eloxiert	270 x 45 x 118	17-0-17175	St.				165,70	182,00
Korpus und Abdeckung Edelstahl gebürstet V4A	270 x 45 x 118	17-0-17176	St.	171,30				

AUFHÄNGEBRIEFKASTEN Modell radio

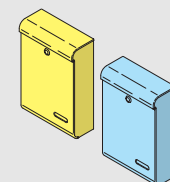

Gehäuse, Türe und Einwurfklappe Stahlblech verzinkt, pulverbeschichtet	270 x 405 x 118	17-0-17111	St.	148,50	170,60	192,60		
Gehäuse Stahlblech verzinkt RAL 9016 pulverbeschichtet, Tür und Einwurfklappe ALU eloxiert	270 x 405 x 118	17-0-17112	St.				183,10	205,00
Gehäuse, Türe u. Einwurfklappe Edelstahl gebürstet V4A	270 x 405 x 118	17-0-17113	St.	194,30				

LAMPE Modell radio

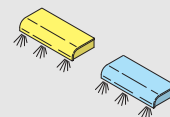

Korpus und Abdeckung Stahlblech verzinkt pulverbesch.	270 x 45 x 118	17-0-17114	St.	150,00	160,80	171,60		
Korpus Stahlblech verzinkt RAL 9016 pulverbeschichtet, Abdeckung eloxiert	270 x 45 x 118	17-0-17115	St.				165,70	182,00
Korpus und Abdeckung Edelstahl gebürstet V4A	270 x 45 x 118	17-0-17116	St.	171,30				

ZEITUNGSBOX passend für Modelle cubico, canto, radio

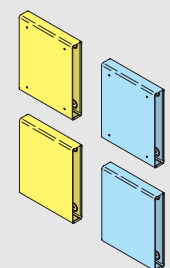

Zeitungsbox, verzinkt pulverbeschichtet, Öffnung rechts oder links montierbar. Front mit Montagebohrungen, vorgerichtet für Montage hinter dem Briefkasten	270 x 325 x 51	17-1-14704	St.	48,10		55,70		
wie 17-1-14704 jedoch komplett Edelstahl gebürstet V4A	270 x 325 x 51	17-1-44704	St.	96,80				
Zeitungsbox, wie 17-1-14704 jedoch ohne Montagebohrungen in der Front, für Einzelmontage ohne Briefkasten	270 x 325 x 51	17-1-14604	St.	48,10		55,70		
wie 17-1-14604 jedoch komplett Edelstahl gebürstet V4A	270 x 325 x 51	17-1-44604	St.	96,80				

AUFHÄNGEBRIEFKÄSTEN

Es muss nicht immer eine ganze Anlage sein – oft erfüllen auch Einzelbriefkästen ihren Zweck. RENZ empfiehlt einen Kasten mit **RS50**, dort geht auch großes Postgut spielend rein, sogar die dicke Samstagszeitung.



Aufhängebriefkästen mit Einwurfklappe (*diese Modelle sind auch aus Edelstahl V4A lieferbar).



Aufhängebriefkästen mit Einwurfdeckel im CONVEX®-Design.

Die Aufhängebriefkästen wurden mit dem modernen CONVEX®-Design versehen. Durch den Einwurf von oben passt die Post problemlos in den Kasten. Der Regenschutz wird durch den selbstschliessenden Deckel gewährleistet. Dazu passend wurden Zeitungsboxen entwickelt, die sich elegant hinter den Kästen montieren lassen oder auch separat an der Wand befestigt werden können. Die Zeitungsboxen sind drehbar, so dass je nach Anforderung der Einschub von rechts oder links erfolgen kann. Ein Herausfallen der Zeitung auf der anderen Seite wird verhindert, weil diese Seite immer geschlossen ist. Die Zeitungsboxen (mit Montagebohrungen) können auch nachträglich hinter bestehende Kästen dieser Modelle sowie der Vorgängermodelle montiert werden.

AUFHÄNGEBRIEFKÄSTEN mit Einwurfklappe / ZEITUNGSBRIEFKASTEN

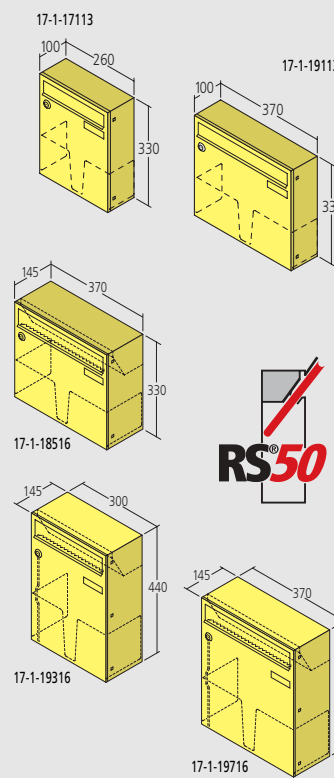

Tür und Gehäuse verzinkt, mit ALU-Einwurfklappe, alles pulverbeschichtet, inkl. Zylinderschloss und Namensschild, mit Montagebohrungen (Rückwand) und Posthaltebügel.
Bei Edelstahlmodellen Tür, Gehäuse und Tropfenform-Einwurfklappe aus Edelstahl (V4A), verstärktes Zylinderschloss 448 mit Namensschild **RS4**, mit Montagebohrungen (Rückwand) und Posthaltebügel.

Briefkästen Standardmodelle

Einwurf für Format A4, 230 x 33 mm	Maße in mm: b x h x t	Bestell-Nr.	Einheit	Standardfarbe ¹⁾	RAL-Farbe kompl. ²⁾	Edelstahl kompl.
Einwurf für Format A4, 230 x 33 mm	260 x 330 x 100	17-1-17113	St.	58,00	76,70	
dito aus Edelstahl mit RS4	260 x 330 x 100	17-1-47143	St.			187,00
Einwurf für Format C4, 335 x 33 mm	370 x 330 x 100	17-1-19113	St.	80,40	105,10	
dito aus Edelstahl mit RS4	370 x 330 x 100	17-1-49143	St.			233,40

Zur Aufnahme großer Postsendungen:

Zeitungsbriefkästen mit Zeitungsklappe

mit Schrägeinwurf RS50 ,	Maße in mm: b x h x t	Bestell-Nr.	Einheit	Standardfarbe ¹⁾	RAL-Farbe kompl. ²⁾	Edelstahl kompl.
Einwurf für Format C4 quer, 335 x 50 mm	370 x 330 x 145	17-1-18516	St.	122,70	149,60	
dito aus Edelstahl mit RS4	370 x 330 x 145	17-1-48546	St.			301,60

Großraum-Briefkästen mit Zeitungsklappe

mit Schrägeinwurf RS50 und 2-Punkt-Verriegelung,	Maße in mm: b x h x t	Bestell-Nr.	Einheit	Standardfarbe ¹⁾	RAL-Farbe kompl. ²⁾	Edelstahl kompl.
Einwurf für Format B4, 265 x 50 mm	300 x 440 x 145	17-1-19316	St.	183,70	211,90	
dito aus Edelstahl mit RS4	300 x 440 x 145	17-1-49346	St.			364,00

JUMBO-Briefkästen mit Zeitungsklappe

mit Schrägeinwurf RS50 und 2-Punkt-Verriegelung,	Maße in mm: b x h x t	Bestell-Nr.	Einheit	Standardfarbe ¹⁾	RAL-Farbe kompl. ²⁾	Edelstahl kompl.
Einwurf für Format C4 quer, 335 x 50 mm	370 x 440 x 145	17-1-19716	St.	205,00	237,30	
dito aus Edelstahl mit RS4	370 x 440 x 145	17-1-49746	St.			401,20

AUFHÄNGEBRIEFKÄSTEN mit Einwurfdeckel / ZEITUNGSBOX

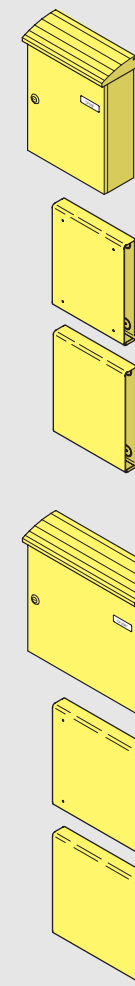

Aufhängebriefkasten

Einwurfdeckel im Convex-Design, Tür, Gehäuse und Einwurfdeckel verzinkt, pulverbeschichtet, Zylinderschloss inkl. 2 Schlüssel, Namensschild, Montagebohrungen in der Rückwand, mit Posthaltebügel, Einwurf von oben für Format A4, 220 x 40 mm	Maße in mm: b x h x t	Bestell-Nr.	Einheit	Standardfarbe ¹⁾	RAL-Farbe kompl. ²⁾	Edelstahl kompl.
Einwurfdeckel im Convex-Design, Tür, Gehäuse und Einwurfdeckel verzinkt, pulverbeschichtet, Zylinderschloss inkl. 2 Schlüssel, Namensschild, Montagebohrungen in der Rückwand, mit Posthaltebügel, Einwurf von oben für Format A4, 220 x 40 mm	270 x 360 x 115	17-1-10114		75,30	92,70	

Zeitungsbox

Passend für Briefkasten Modell 17-1-10114, verzinkt, pulverbeschichtet, Öffnung rechts oder links montierbar. Front mit Montagebohrungen, vorgefertigt für Montage hinter dem Briefkasten.	Maße in mm: b x h x t	Bestell-Nr.	Einheit	Standardfarbe ¹⁾	RAL-Farbe kompl. ²⁾	Edelstahl kompl.
Passend für Briefkasten Modell 17-1-10114, verzinkt, pulverbeschichtet, Öffnung rechts oder links montierbar. Front mit Montagebohrungen, vorgefertigt für Montage hinter dem Briefkasten.	270 x 325 x 51	17-1-14704		48,10	55,70	

Zeitungsbox

wie Modell 17-1-14704 jedoch ohne Montagebohrungen in der Front, für Einzelmontage ohne Briefkasten	Maße in mm: b x h x t	Bestell-Nr.	Einheit	Standardfarbe ¹⁾	RAL-Farbe kompl. ²⁾	Edelstahl kompl.
wie Modell 17-1-14704 jedoch ohne Montagebohrungen in der Front, für Einzelmontage ohne Briefkasten	270 x 325 x 51	17-1-14604		48,10	55,70	

Aufhängebriefkasten

Einwurfdeckel im Convex-Design, Tür, Gehäuse und Einwurfdeckel verzinkt, pulverbeschichtet, Zylinderschloss inkl. 2 Schlüssel, Namensschild, Montagebohrungen in der Rückwand, mit Posthaltebügel, Einwurf von oben für Format C4, 330 x 33 mm, Kasten entspricht der DIN EN 13724	Maße in mm: b x h x t	Bestell-Nr.	Einheit	Standardfarbe ¹⁾	RAL-Farbe kompl. ²⁾	Edelstahl kompl.
Einwurfdeckel im Convex-Design, Tür, Gehäuse und Einwurfdeckel verzinkt, pulverbeschichtet, Zylinderschloss inkl. 2 Schlüssel, Namensschild, Montagebohrungen in der Rückwand, mit Posthaltebügel, Einwurf von oben für Format C4, 330 x 33 mm, Kasten entspricht der DIN EN 13724	380 x 360 x 115	17-1-10214		86,90	110,20	

Zeitungsbox

Passend für Briefkasten Modell 17-1-10214, verzinkt, pulverbeschichtet, Öffnung rechts oder links montierbar. Front mit Montagebohrungen, vorgefertigt für Montage hinter dem Briefkasten.	Maße in mm: b x h x t	Bestell-Nr.	Einheit	Standardfarbe ¹⁾	RAL-Farbe kompl. ²⁾	Edelstahl kompl.
Passend für Briefkasten Modell 17-1-10214, verzinkt, pulverbeschichtet, Öffnung rechts oder links montierbar. Front mit Montagebohrungen, vorgefertigt für Montage hinter dem Briefkasten.	380 x 325 x 51	17-1-15004		52,90	61,40	

Zeitungsbox

wie Modell 17-1-15004 jedoch ohne Montagebohrungen in der Front, für Einzelmontage ohne Briefkasten	Maße in mm: b x h x t	Bestell-Nr.	Einheit	Standardfarbe ¹⁾	RAL-Farbe kompl. ²⁾	Edelstahl kompl.
wie Modell 17-1-15004 jedoch ohne Montagebohrungen in der Front, für Einzelmontage ohne Briefkasten	380 x 325 x 51	17-1-14904		52,90	61,40	